

POPIS SYSTÉMU

Rockfon® System Eclipse Island™

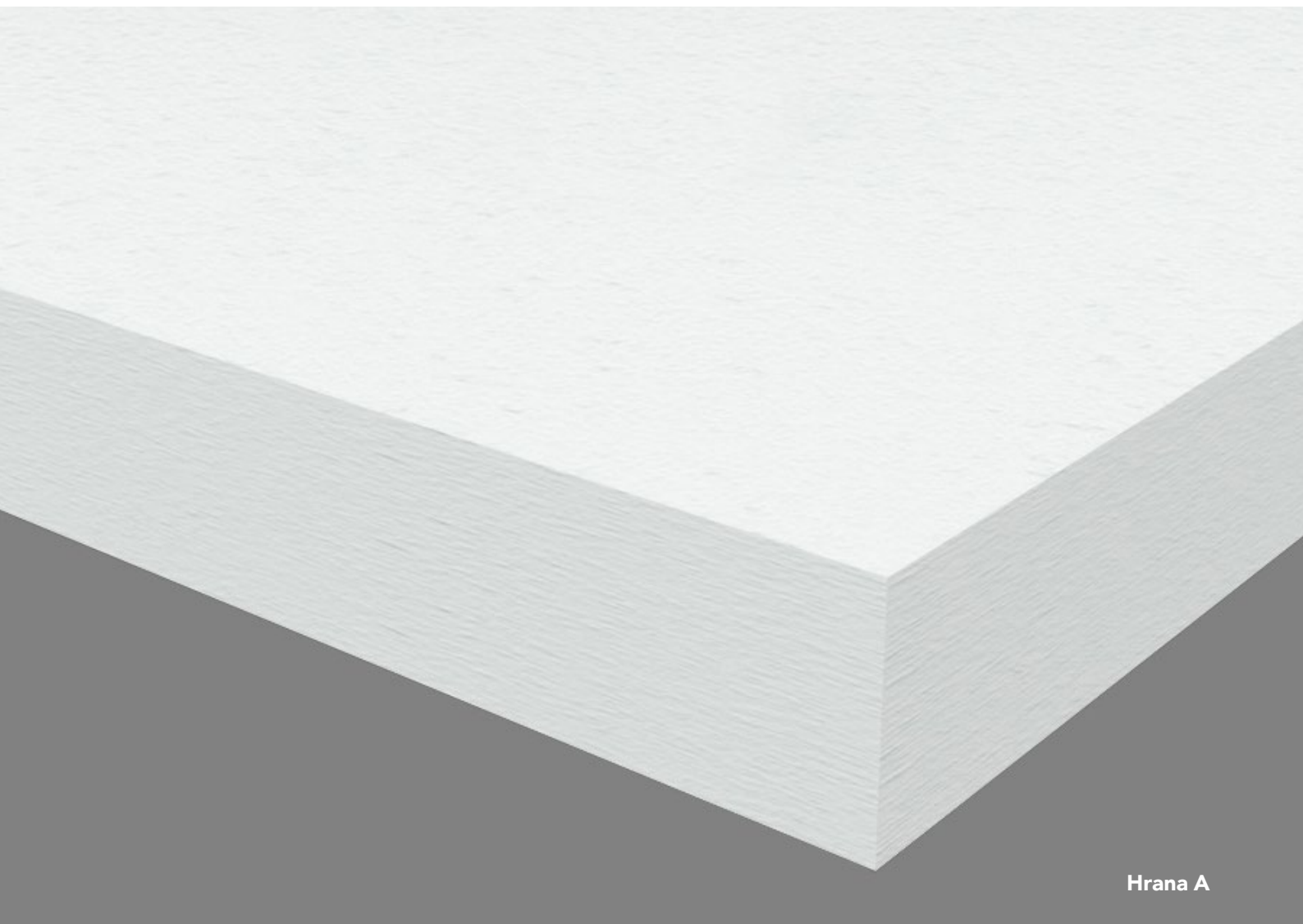

Hrana A

System bezrámových ostrůvků

- Ideální řešení do místností, kde je kazetový pohled technicky anebo esteticky nevhodný
- Perfektní systém pro zlepšení akustiky v místnosti
- K dispozici v různých tvarech a barvách
- Rychlá a snadná montáž

Sounds Beautiful

Popis

Rockfon System Eclipse Island je bezrámové akustické řešení, které je dostupné v různých geometrických tvarech a ve třech různých konstrukčních verzích. Všechny tvary a velikosti mají nátěrem opatřenou rovnou minimalistickou A-hranu. Ostrůvek Rockfon Eclipse je pokryt hladkým, hluboce matným, super bílým lakovaným flísem, který má antistatické vlastnosti a prodlužuje životnost produktu. Pokud chcete do svého projektu přidat barvu, můžete si zvolit Rockfon Eclipse Colour, který dodáváme v různých předdefinovaných barvách*, nebo Rockfon Eclipse Customised, což je naše služba barev na vyžádání. Zadní strana ostrůvku je pokryta bílým akustickým flísem.

Rockfon Eclipse lze zavěsit pod stávající strop, na nosný systém T24 nebo na sádkartonový strop. Pomocí speciálně navrženého příslušenství lze ostrůvky montovat i přímo na původní strop. Rockfon Eclipse Rectangle (obdélníkové provedení) o rozměru 2360 x 1160 x 40 je opatřen dvěma speciálními bílými hliníkovými profily, které jsou integrovány do zadní strany ostrůvku pro zajištění dodatečné stability během montáže.

Tento akustický systém je ideální do místností a budov, kde by použití tradičního podhledu bylo technicky nevhodné (např. tam, kde je v návrhu budovy kalkulováno s tepelnou masou) nebo neatraktivní z hlediska estetiky. Jedná se o velmi kvalitní a flexibilní řešení, které pomůže výrazně zlepšit akustické charakteristiky stávajících budov.

Omezení

Z důvodu rizika koroze by závěsné příslušenství Rockfon System Eclipse Island nemělo být instalováno v bazénech nebo ve venkovním prostředí. Rockfon System Eclipse Island by dále neměl být vystaven působení větru či průvanu.

Rockfon také nedoporučuje instalovat Eclipse ostrůvky hranami proti sobě. Je doporučována vzdálenost min. 4 mm mezi 2 Rockfon Eclipse ostrůvky.

* Dostupné barvy naleznete v technickém listu produktu Rockfon Eclipse Colour.

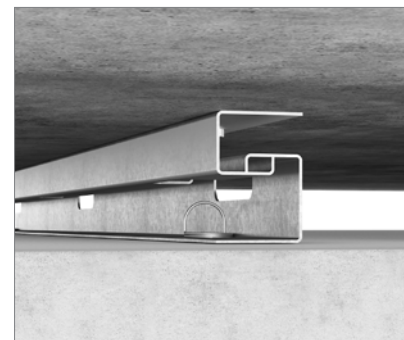

Přímá instalace ostrůvku Rockfon Eclipse do podhledu je možná pomocí závěsné sady Rockfon Eclipse Direct Solution Suspension Kit.



Spirálová kotva Rockfon je součástí montážní sady systému Rockfon Eclipse.

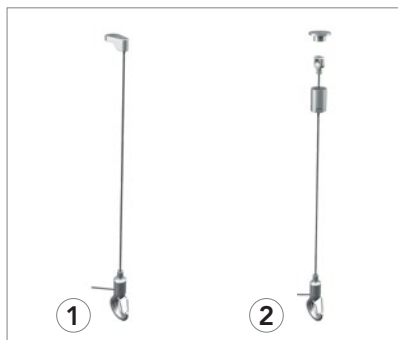



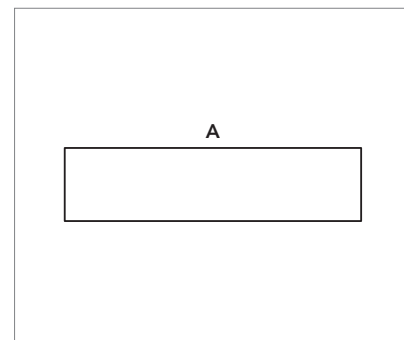



Rockfon nabízí dvě varianty sady pro zavěšení za pomoci 1500 mm dlouhého nastavitelného kovového lanka a háčku pro bezpečné zavěšení.
1. Klasické řešení
2. Designové řešení



Minimalisticky natřená rovná hrana A.

Komponenty systému

Rockfon Eclipse je k dispozici v různých geometrických tvarech:

Rockfon Eclipse			
Tvary	Rozměry (mm)	Šířka (kg/jednotka)	MKV / MKV-D* (mm)
Čtverec 	1160 x 1160 x 40***	9,0	55 190
Obdélník 	1760 x 1160 x 40 2360 x 1160 x 40**	13,0 17,0	190 190
Kruh 	800 x 800 x 40 1160 x 1160 x 40***	3,0 7,0	190 190
Trojúhelník 	1160 x 1005 x 40	4,0	190
Šestiúhelník 	1160 x 1006 x 40	6,0	190
Ovál 	1760 x 1160 x 40	10,0	190
Libovolný tvar 	1760 x 1160 x 40	9,0	190

MKV = Minimální konstrukční výška.

* Tloušťka desky je zahrnuta.

MKV-D = Minimální konstrukční výška umožňující demontáž kazety.
Rockfon Eclipse čtverec a obdélník jsou v případě barvy na vyžádání k dispozici pouze s Be- hranou.

** Rozměr 2360 x 1160 x 40 je k dispozici s barvou na vyžádání pouze na jedné straně. Kontaktujte nás pro podrobnosti ohledně speciálních tvarů, barev, velikostí, dodacích lhůt a minimálního množství.

*** K dispozici jako Rockfon Eclipse Colour.

Rockfon Eclipse se zavěsí pomocí sady pro zavěšení tvořené 1500 mm dlouhým nastavitelným kovovým lankem a háčkem pro bezpečné zavěšení. Po instalaci se kovové lanko připevní k ostrůvku pomocí spirálové kotvy, která je součástí sady pro zavěšení Rockfon Eclipse.

K dispozici jsou dvě sady pro zavěšení: klasické řešení a designové řešení, které je optimální především u projektů s důrazem na estetiku.

Sady pro zavěšení Rockfon Eclipse – klasické řešení	
Počet ks/bal. (včetně spirálových kotev)	Hmotnost (kg/bal.)
4 sady po 4	0,91
4 sady po 6	1,40

Sada pro zavěšení Rockfon Eclipse (klasické provedení) se zajistí šroubem, který bude odpovídat použitému materiálu na stropu (např. beton, dřevo...).

Sady pro zavěšení Rockfon Eclipse – designové řešení	
Počet ks/bal. (včetně spirálových kotev)	Hmotnost (kg/bal.)
2 sady po 4	0,44
2 sady po 6	0,80
2 sady po 4 (vč. 2 x 6 spirálových kotev)*	0,50

*Vhodný koncept balení pro Rockfon Eclipse obdélník (2360 x 1160 mm) v případě montáže bez dodatečného zatížení

Designové řešení zavěšení Rockfon Eclipse tvoří válečková krytka, která schová závit šroubu a zlepšit tak vizuální dojem systému. Lze ji připevnit pomocí běžného fixačního šroubu, který bude odpovídat materiálu podkladového stropu. Alternativně lze použít závitový drát M6.

Pevnost a integritu Rockfon System Eclipse Island lze garantovat pouze při použití původních spirálových kotev Rockfon.

Ostrůvek - Hrana A



Příslušenství

1. Konzola pro přímou montáž



2. Spirálová kotva



3. Sada pro zavěšení – klasické řešení



4. Sada pro zavěšení – designové řešení



5. Montážní profily



Vlastnosti



Nosnost systému

Maximální nosnost na spirálovou kotvu je 5 kg. Doporučení ohledně výřezů, instalace svítidel a podobných prvků viz kapitola věnovaná integraci rozvodů a instalací.



Korozní odolnost

Vzhledem k riziku koroze se nedoporučuje používat montážní příslušenství Rockfon System Eclipse Island v plaveckých bazénech nebo ve venkovním prostředí.

Kompatibilní ostrůvky

Se systémem Rockfon System Eclipse Island lze použít pouze ostrůvky Rockfon Eclipse a Rockfon Eclipse Colour.

Instalace

Při instalování jakéhokoliv z tvarů systému Rockfon System Eclipse Island používejte vždy tuto šablonu pro vytvoření značek:

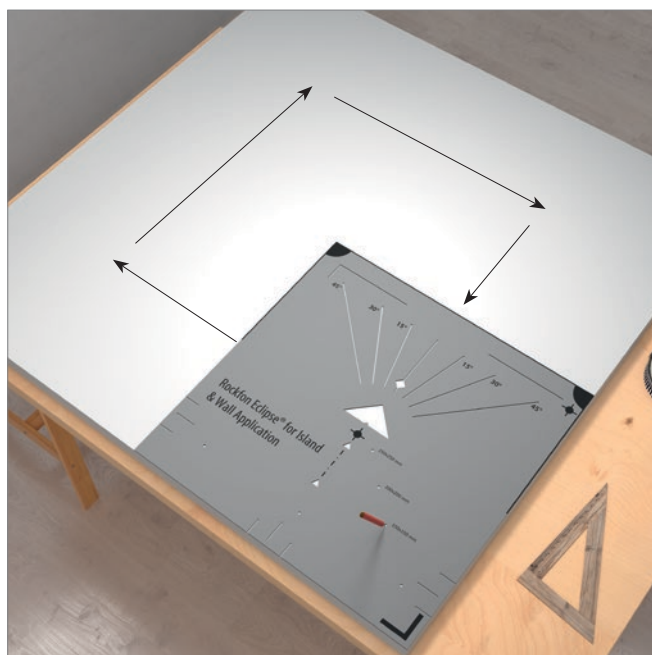
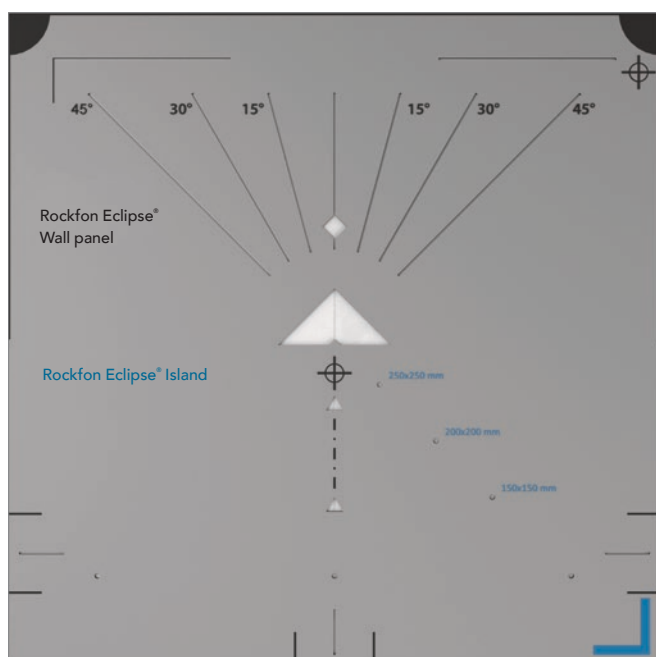

Šablona pro vytvoření značek.

Černé popisky jsou pro panely Rockfon Eclipse Wall.
Modré popisky jsou pro ostrůvky Rockfon Eclipse Island.

Montáž

S baleními systému zacházejte opatrně. Manipulaci by měly zajistit vždy 2 osoby. Balení se skladují v horizontální pozici. Každé balení obsahuje pár rukavic, které slouží pro veškerou manipulaci s Rockfon Eclipse.

Pro optimální pracovní prostředí a podmínky doporučujeme montážním pracovníkům dodržovat běžné pracovní postupy a řídit se pokyny uvedenými na obalech.

Zacházejte opatrně s krabicemi balení a manipulaci by měly zajistit vždy 2 osoby.

Přípevnění spirálových kotev k ostrůvku

Rockfon Eclipse čtverec 1160 x 1160 mm a

Rockfon Eclipse obdélník 1760 x 1160 mm

Spirálové kotvy musí být našroubovány ve vertikální poloze do zadní strany ostrůvku při zachování minimálního odstupu 150 mm od okraje ostrůvku. Minimální vzdálenost mezi kotvami je 600 mm. Maximální zatížení na jednu spirálovou kotvu je 5 kg. Pro montáž ostrůvku o rozměrech 1160 x 1160 mm jsou nutné čtyři spirálové kotvy. V případě ostrůvku o rozměru 1760 x 1160 mm je k montáži nutných šest rovnoměrně rozmístěných kotev.

Všechny tmavé barvy budou zabaleny do ochranné fólie, aby se zabránilo otiskům prstů. Před dokončením instalace by měla být fólie odstraněna. Návod na zhotovení výřezů do ochranné fólie naleznete na straně 19.

Spirálová kotva by neměla být aplikována přes fólii. Fólii je třeba sloupnout, aby se zabránilo aplikaci spirálové kotvy skrz fólii. Po dokončení instalace odstraňte fólii opatrně, abyste předešli riziku odstranění barvy z povrchu.

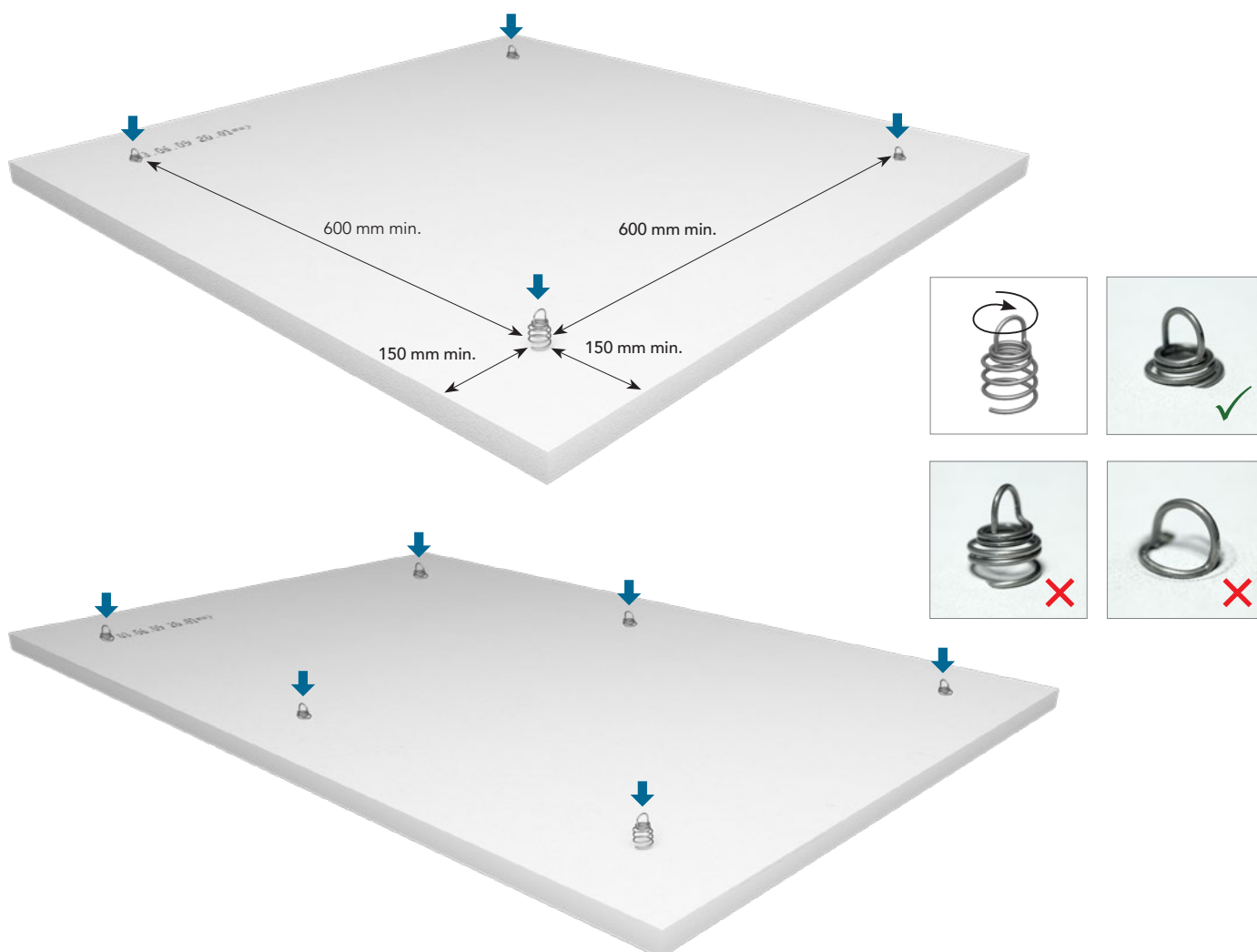

Rockfon Eclipse obdélník 2360 x 1160 mm

Rockfon Eclipse obdélník 2360 x 1160 mm se dodává se dvěma hliníkovými profily na zadní straně ostrůvku. V obou profilech je vždy pět otvorů, do kterých lze umístit spirálovou kotvu. Umístění spirálových kotev závisí na postupu montáže (viz popis níže), ale z bezpečnostních důvodů se za všech okolností požaduje použití alespoň šesti kotev.

Poznámka: Doporučujeme při montáži Rockfon Eclipse obdélník 2360 x 1160 mm rozmístit kotvy tak, aby byla zátěž rovnoměrně rozložena. Pro tento účel je vhodné použít montážní stůl!

Při všech instalacích ostrůvku Rockfon Eclipse (obdélník 2360 x 1160 mm) musí být do ostrůvku vloženo nejméně 6 spirálových kotev prostřednictvím předem připravených otvorů ve výztužných profilech na zadní straně ostrůvku (tj. 3 na každé straně), jak je znázorněno níže.

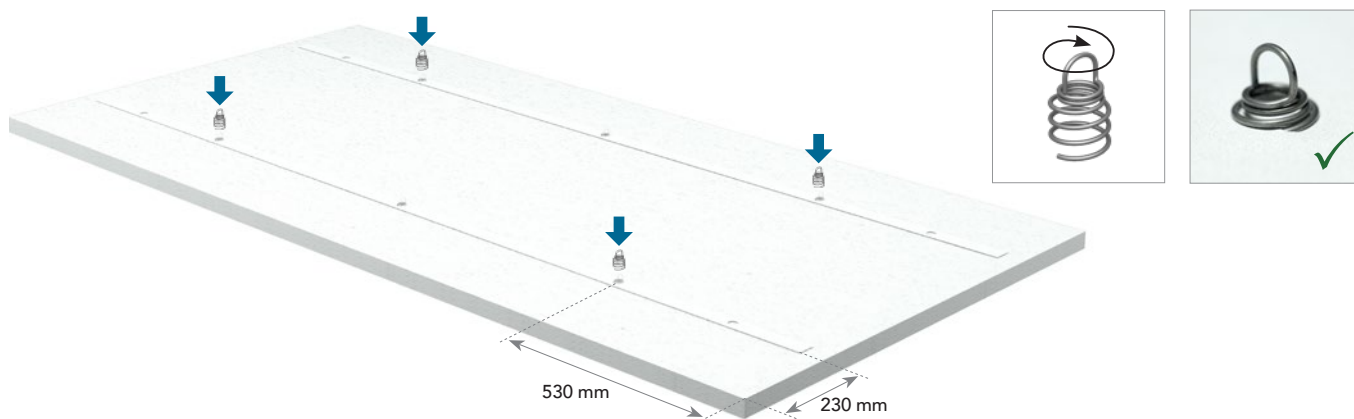

V každém ze dvou výztužných profilů je pět předem připravených otvorů, z nichž tři je nutné použít pro vložení spirálových kotev. Použití těchto otvorů a počet závěsných sad potřebných k zavěšení ostrůvku bude záviset na tom, zda jsou do ostrůvku instalovány nějaké zařizovací předměty (tj. zda bude zatížen):

U instalací, kde do ostrůvku nebude umístěno či do něj integrováno žádné další dodatečné zatížení, by měly být použity tři středové otvory.

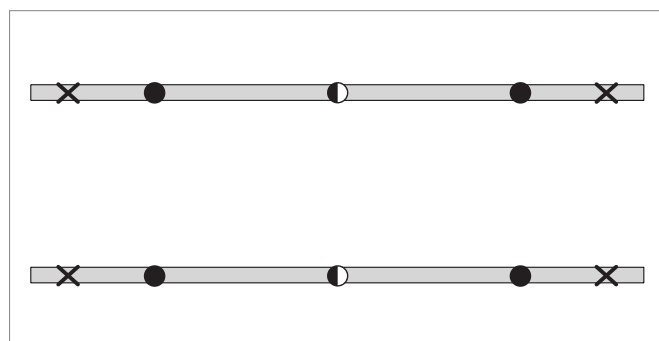

6 spirálových kotev: pro zavěšení je třeba použít 4.

U instalací, kde bude do ostrůvku integrováno dodatečné zatížení do 5 kg, použijte středový otvor a vnější otvory.

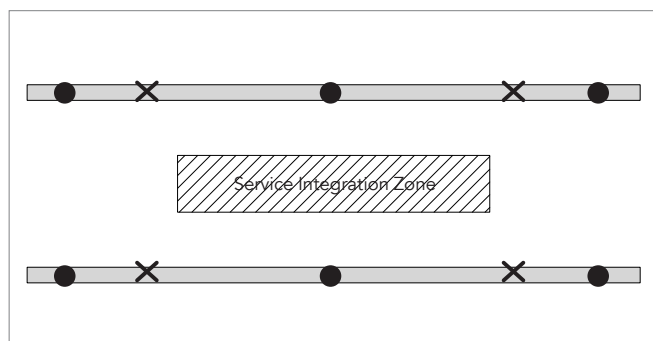

6 spirálových kotev: pro zavěšení musí být použito všech 6.

- Spirálová kotva a závěs
- Pouze spirálová kotva
- × Otvor nevyužit

Tvary Rockfon Eclipse

Spirálové kotvy musí být rozmístěny vždy symetricky (viz obrázky níže)
při zachování minimální vzdálenosti 100-150 mm od okraje ostrůvku.

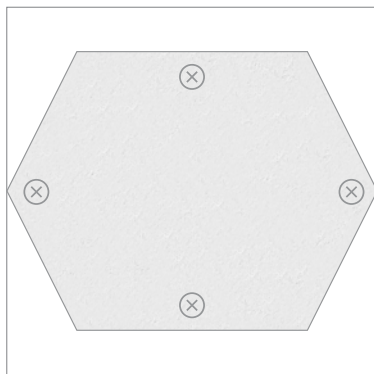
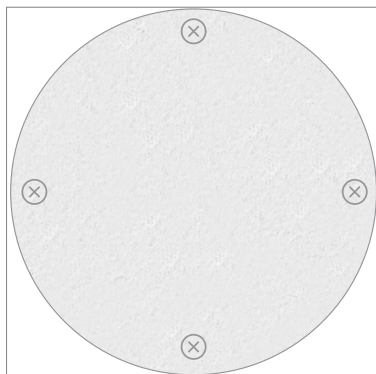

*Eclipse kruh o rozměru 800 mm
může být zavěšený na 3 kotvy.*

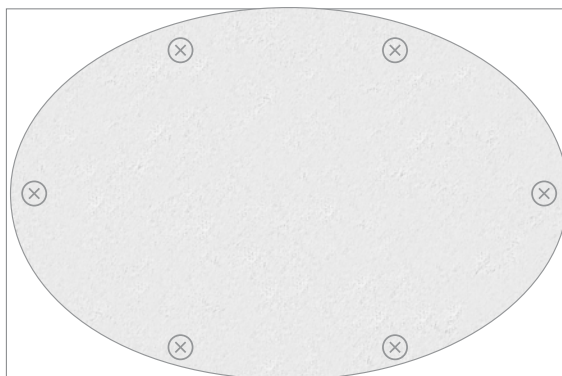
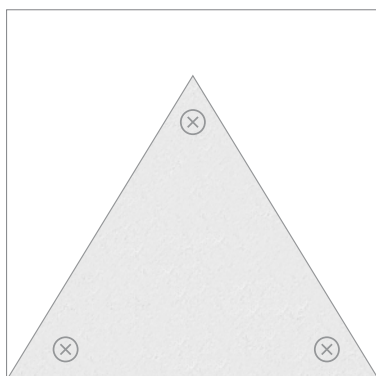

Zavěšení Rockfon System Eclipse Island

Zajistěte, aby byla nosná konstrukce či stavba dostatečně pevná a její nosnost nebyla menší než 25 kg. Připevněte závěsné lanko ke stropu. Protáhněte lanko háčkem. Systém je opatřen zámkem pro zajištění maximální bezpečnosti. Háčky připevněte ke všem spirálovým kotvám. Zkontrolujte, zda jsou všechny háčky skutečně nasazeny do kotev a poté upravte délku lanek dle potřeby. Montáž by měla provádět dvě osoby, aby nedošlo k dočasnému zavěšení ostrůvku pouze na jeden nebo dva háčky.

Maximální zátěž na jedno lanko je 5 kg a minimální hloubka instalace, tedy vzdálenost od pohledové plochy ostrůvku ke konstrukci, např. stropu, je 190 mm.

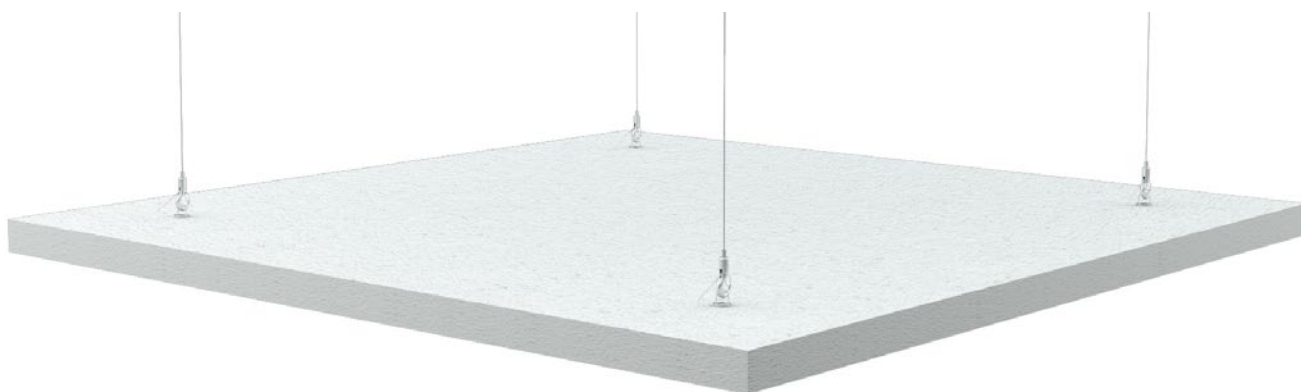

Ustavení do roviny

K ustavení ostrůvku do roviny použijte vodováhu. Vždy nejprve zkontrolujte, zda je ostrůvek opravdu zavěšen na všech bodech a jeho váha je tak rovnoměrně rozložená. Rockfon Eclipse lze rovněž instalovat při max. úhlu 45°.

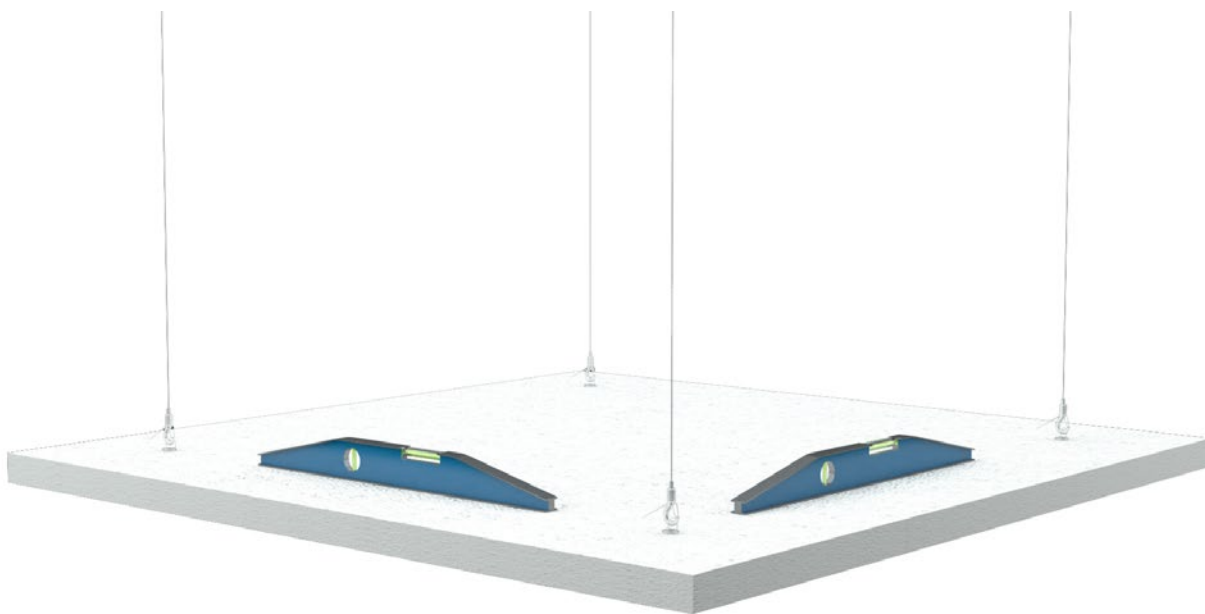

Montáž Rockfon System Eclipse Island pod stávající podhled

Rockfon System Eclipse Island je možné zavěsit na stávající nosnou konstrukci T24 (viz obrázek 1) za pomoci standardního příslušenství (viz obrázek 2) nabízeného prodejci stropních systémů.

U dodavatele vaší nosné konstrukce si nejprve ověřte, zda zvládne nést váhu Rockfon System Eclipse Island. Rovněž si ověřte u dodavatele příslušenství, že montážní konzola unese zátěž 5 kg.

Další variantou montáže Rockfon System Eclipse Island je zavěšení na lanka procházející stávajícím stropním systémem. Montážní prvky jsou v tomto případě instalovány přímo do původního stropu (např. betonový strop) - viz obr. 3.

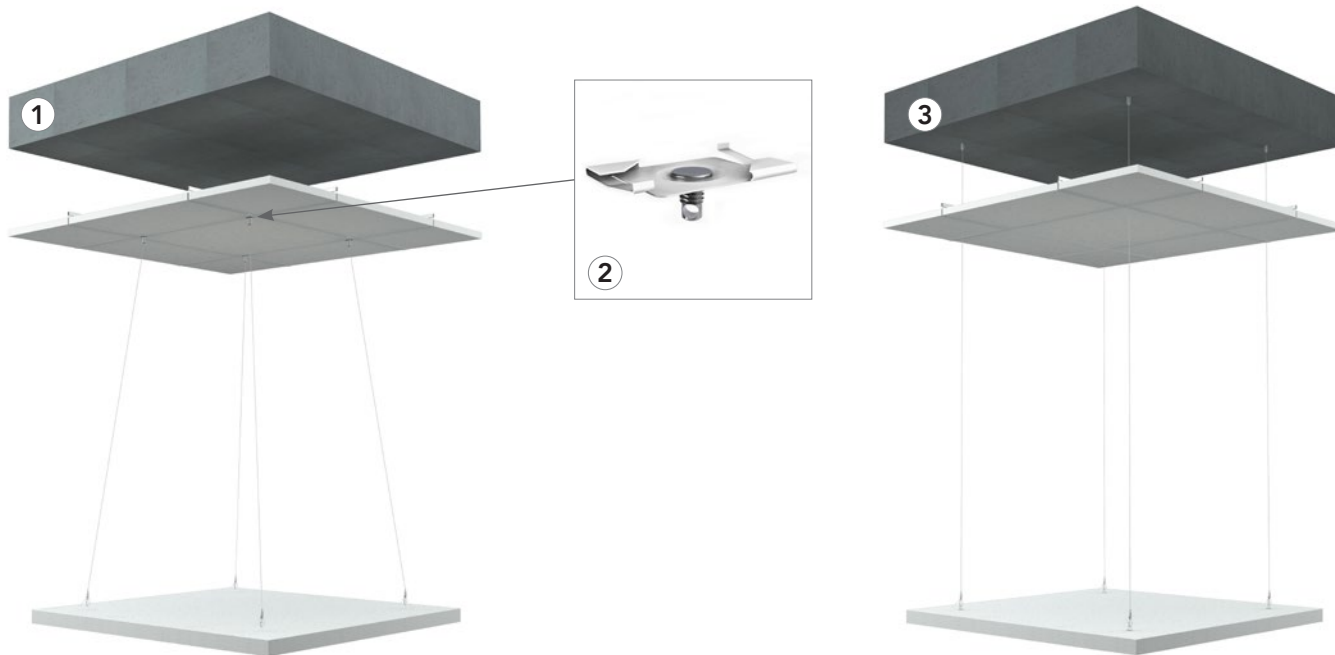

Montáž Rockfon System Eclipse Island pod stávající sádkartonový strop

Použití destičky pro rozložení váhy: Ověřte si u dodavatele destičky, zda unese 5 kg na jeden závěsný bod.

Vyvrtejte do sádkartonové desky otvor, protáhněte jím destičku s lankem. Destička rozloží váhu na ploše nad sádkartonovou deskou (viz obrázky).



Použití hmoždinky do sádrokartonu:

Ověřte u svého prodejce, že zvolená hmoždinka do sádrokartonu unese zátěž 5 kg. Našroubujte hmoždinku se závitem M6 do sádrokartonové desky.

Na závit M6 poté připevněte příslušenství pro zavěšení Rockfon Eclipse.

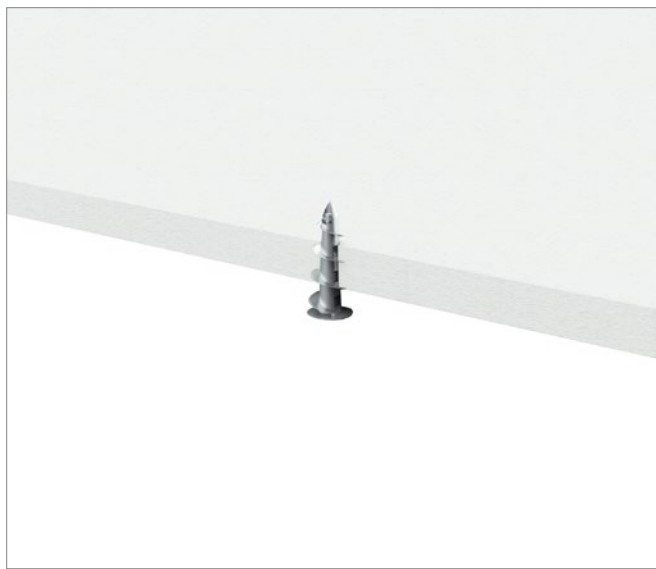

Použití pružinového kloubu:

- 1) Ověřte si nejprve u prodejce, zda tento pružinový kloub unese zátěž 5 kg. Vyvrtejte do sádrokartonové desky otvor. Našroubujte závitovou tyčku (M6) do pružinového kloubu. Vložte do otvoru v sádrokartonové desce.
- 2) Jakmile pružinový kloub projde otvorem na druhou stranu desky, otevře se a bude závitovou tyčku udržovat v pevné pozici.
- 3) Našroubujte příslušenství pro zavěšení Rockfon Eclipse na závitovou tyčku M6.



Instalace ostrůvku Rockfon System Eclipse Island přímo do podhledu

Přímá instalace ostrůvku Rockfon Eclipse do podhledu je možná pomocí závěsné sady Rockfon Eclipse Direct Solution Suspension Kit. Prostor mezi rubem ostrůvku a podhledem je 45 mm.

Způsob instalace

Zajistěte, aby byl podhled hladký a rovnoměrný. Před instalací systému proveďte veškeré vyrovnávací práce. V případě potřeby nainstalujte rám, který vyrovná nerovnoměrné podhledy.

Nevyrovnání podhledu může způsobit viditelné výškové rozdíly mezi podhledem a ostrůvkem. Použijte libovolné omezovače na koncích profilů přišroubovaných k základně, abyste zabránili vyklouznutí ostrůvku z těchto profilů - udržujte jeho polohu a bezpečnost.

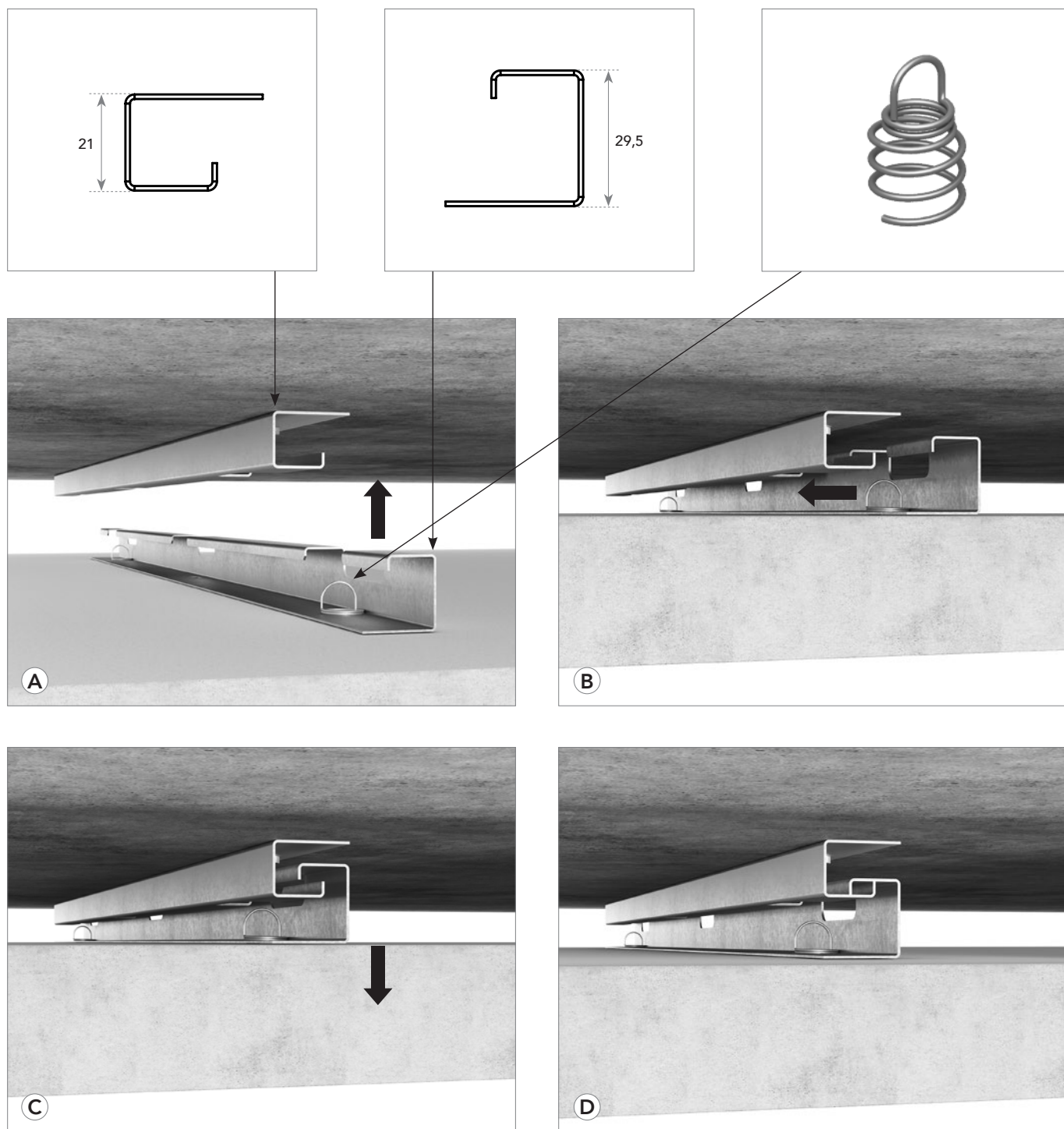



Závěsná sada Rockfon Eclipse Direct Solution Suspension Kit



Dodáváme tři závěsné sady: jednu pro ostrůvky Rockfon Eclipse o rozměru 1160 x 1160 mm, jednu pro ostrůvky o rozměrech 1760 x 1160 mm a jednu pro ostrůvky o rozměrech 2360 x 1160 mm, přičemž každá z nich obsahuje 2 podhledové profily, 2 ostrůvkové profily a 4 nebo 6 spirálových kotev.

Obsah balení závěsných sad Rockfon Eclipse Direct Solution Suspension Kit pro Rockfon Eclipse	
Rozměry panelu (mm)	Obsah balení
1160 x 1160	4 sady, 8 podhledových profilů, 8 ostrůvkových profilů, 16 spirálových kotev
1760 x 1160	4 sady, 8 podhledových profilů, 8 ostrůvkových profilů, 24 spirálových kotev
2360 x 1160	2 sady, 4 podhledové profily, 4 ostrůvkové profily, 12 spirálových kotev

Schémata montáže

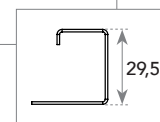
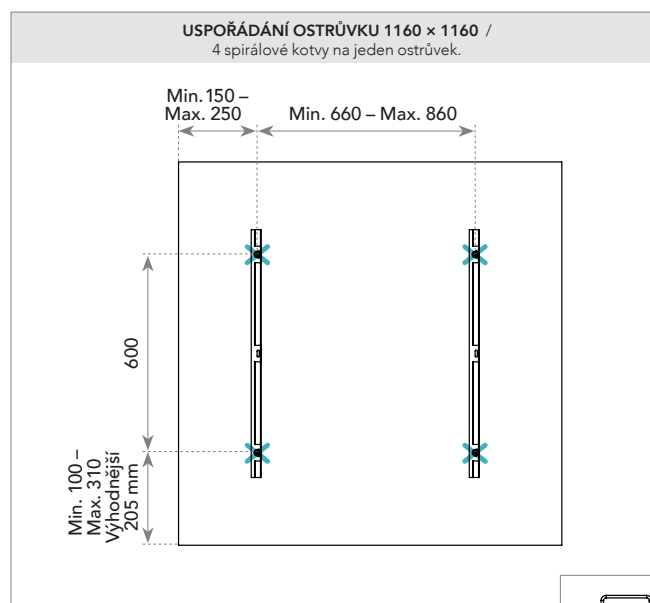
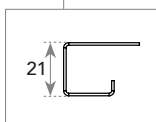
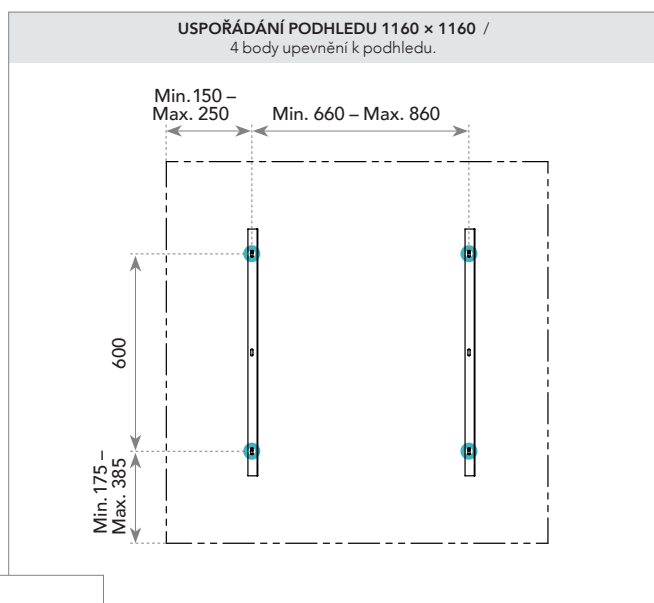
-  Spirálové kotvy
-  Body zavěšení



-  Spirálové kotelky
-  Body zavěšení

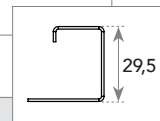
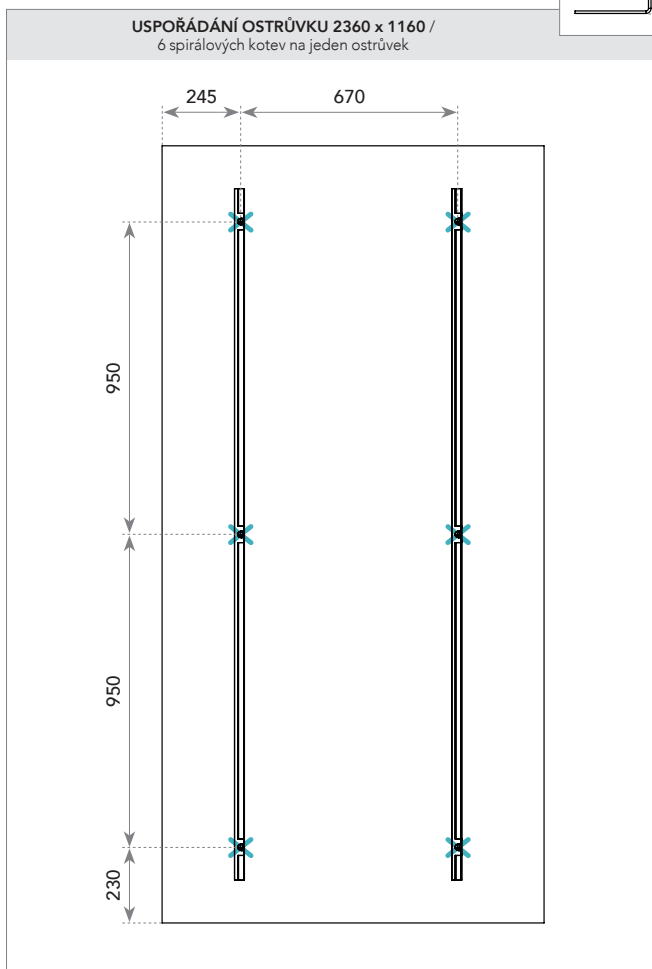
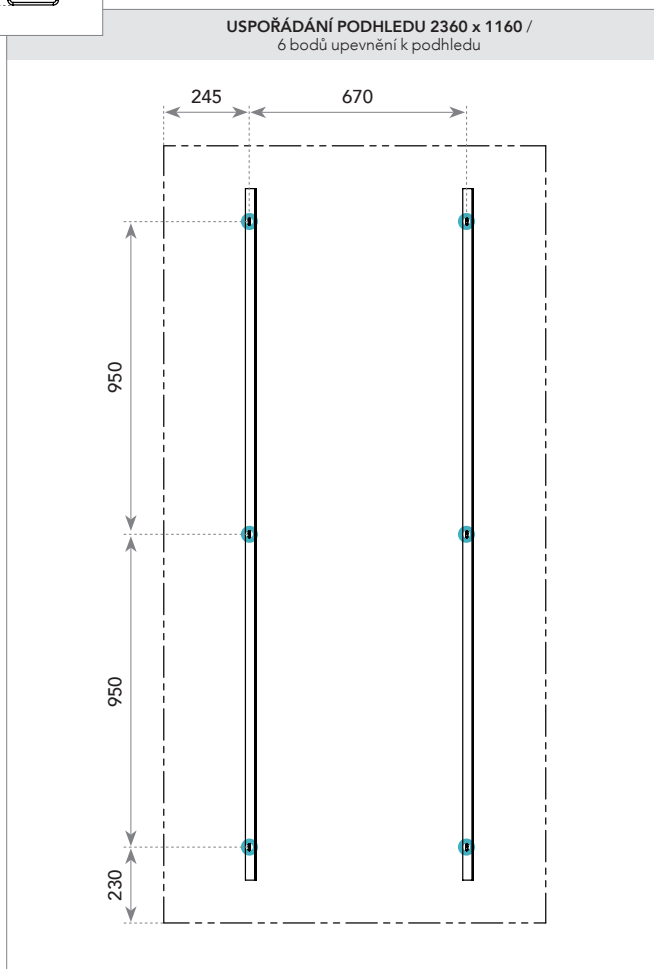
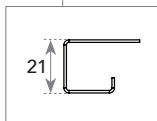
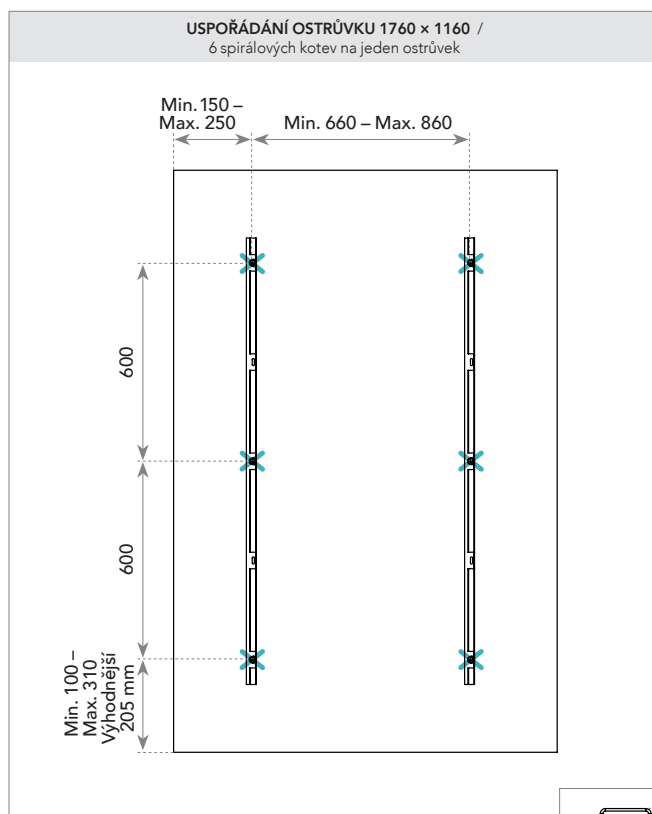
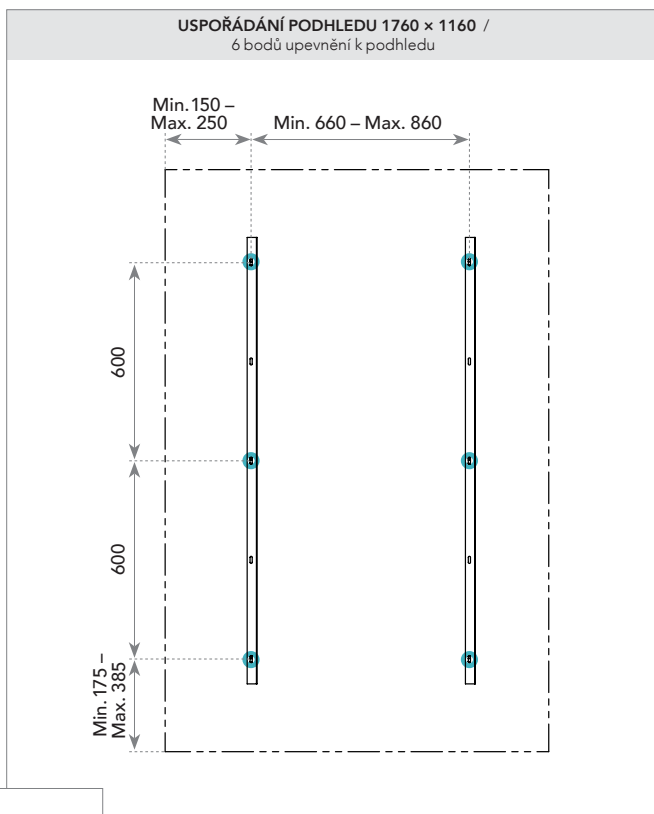

Montáž Rockfon System Eclipse Island přímo na betonový strop

Přímá montáž systému Rockfon Eclipse na betonový strop je možná. K tomuto účelu slouží konzola pro přímou montáž. Vzdálenost mezi ostrůvkem a betonovým stropem bude přibližně 15 mm.

Přímá instalace se nedoporučuje u ostrůvků o rozměru větším než 1200 x 1200 mm.

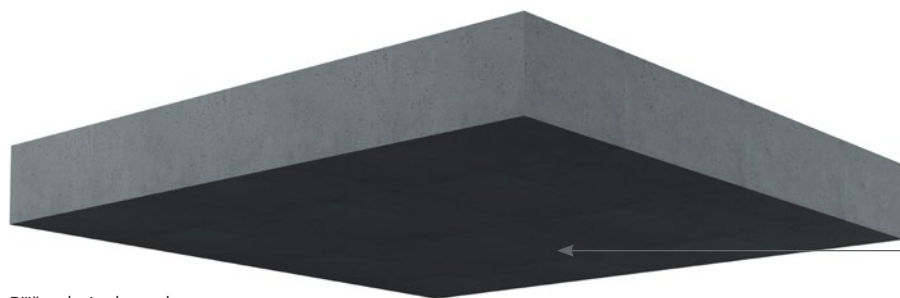

Přišroubujte konzoly pro přímou montáž ke stropu.



Našroubujte spirálové kotvy do ostrůvku Rockfon Eclipse Island.

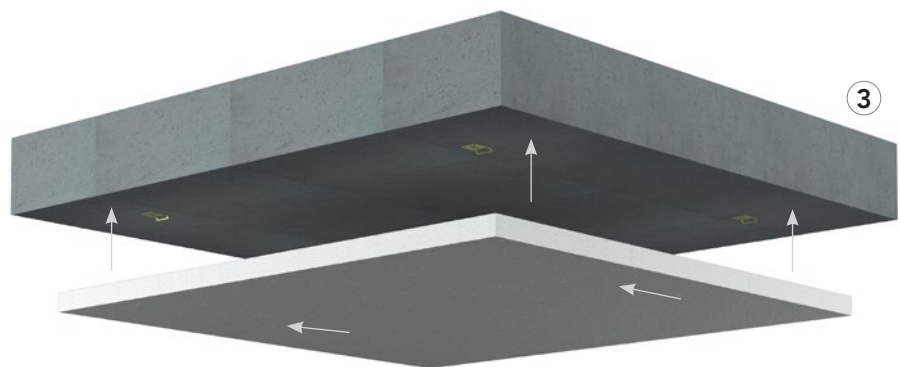

Zdvíhnete panel k betonovému stropu a poté zasuněte do připravených konzol.

Ostrůvek Rockfon Eclipse – vyřezávání otvorů

Rockfon Eclipse Island	Čtverec 1160 x 1160 mm	Obdélník 1760 x 1160 mm	Obdélník 2360 x 1160 mm	Kruh Ø800 mm	Kruh Ø1160 mm	Šestiúhelník 1160 mm	Trojúhelník 1160 mm	Ovál 1760 mm
Min. vzdálenost výřezu od okraje (mm)	300	300	470 dlouhá strana 350 krátká strana	200	200	200	200	200
Max. velikost výřezu (mm)	560 x 560	1160 x 560	1420 x 460	Ø400	Ø760	350 délka hrany	468 délka hrany	1360/760

Základní informace k výřezům

- Rozměry na výkresech představují maximální povolené výřezy.
- Doporučujeme vám instalovat vždy svítidla či podobné prvky na ostrůvky symetricky. Samotná instalace svítidel a podobných prvků by měla proběhnout dle výše uvedených pokynů a zásad Rockfon.
- K provádění výřezů doporučujeme použít buď nůž nebo vykružovací pilu. Nicméně ostrůvky je třeba při každé manipulaci chránit před poškrábáním a znečištěním. Pro tento účel můžete například vložit mezi pilu a ostrůvek kartón nebo papír jako ochranný materiál.
- Povoleny jsou i jiné způsoby výřezu, pokud ale nepřekročíte max. povolenou velikost výřezu.
- Místo jednoho většího výřezu je možné provést několik menších výřezů, pokud ovšem v součtu nepřesáhnou max. povolenou velikost výřezu.
- Pro optimální pracovní prostředí a podmínky doporučujeme montážním pracovníkům dodržovat běžné pracovní postupy a řídit se pokyny uvedenými na obalech.

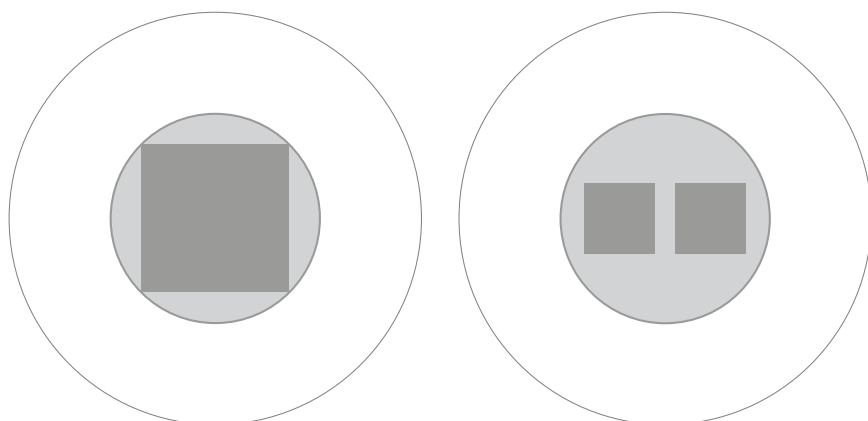

Integrace rozvodů a instalací

Panely Rockfon Eclipse se velmi snadno řezou a integrace nezbytných rozvodů a instalací je proto také snadná a rychlá. Výřezy v panelech provedete obyčejným nožem.

Montáž svítidel

Svítidla o hmotnosti nad 0,25 kg musí být instalována samostatně. Rockfon System Eclipse Island není primárně určen k tomu, aby nesl zátěž dalších materiálů či montážních prvků nad 0,25 kg.

Existuje ale jedna výjimka. Do obdélníkového panelu Rockfon Eclipse o rozměru 2360 x 1160 mm mohou být nainstalována svítidla (max. 5 kg) za předpokladu, že je ostrůvek zavěšen prostřednictvím všech šesti závěsných bodů.

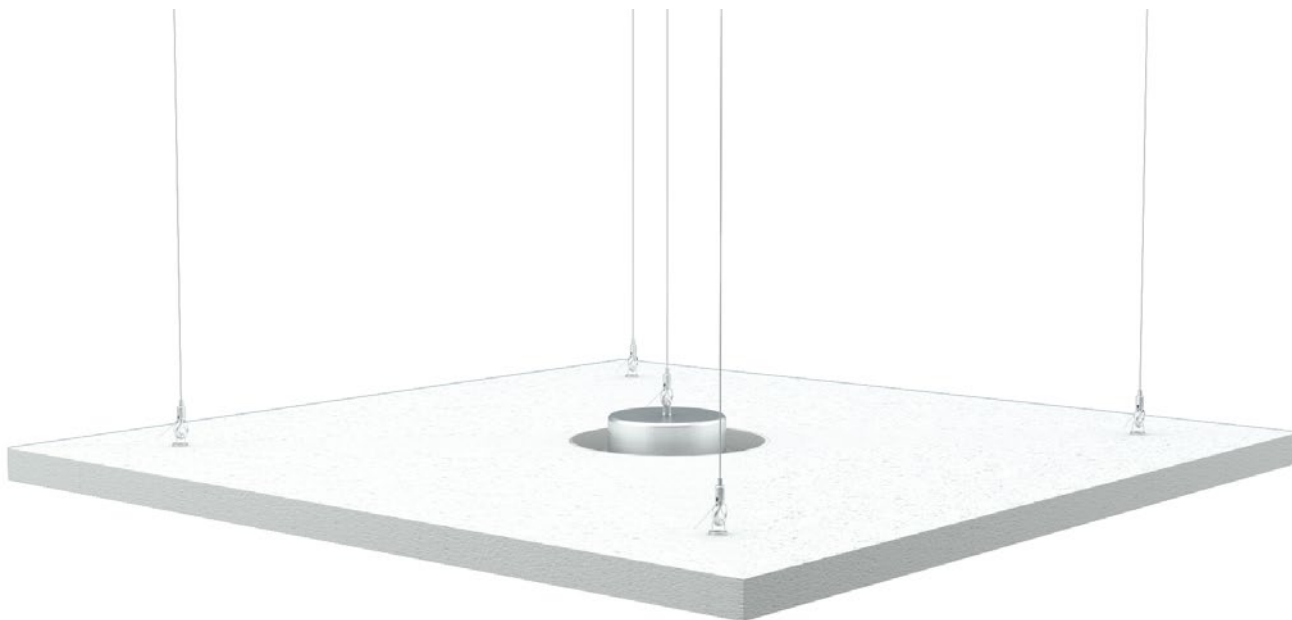

Rockfon Eclipse obdélník 2360 x 1160 mm

Je-li do ostrůvku instalováno svítidlo (max. 5 kg), musí být využito všech šest závěsných bodů (viz strana 6).

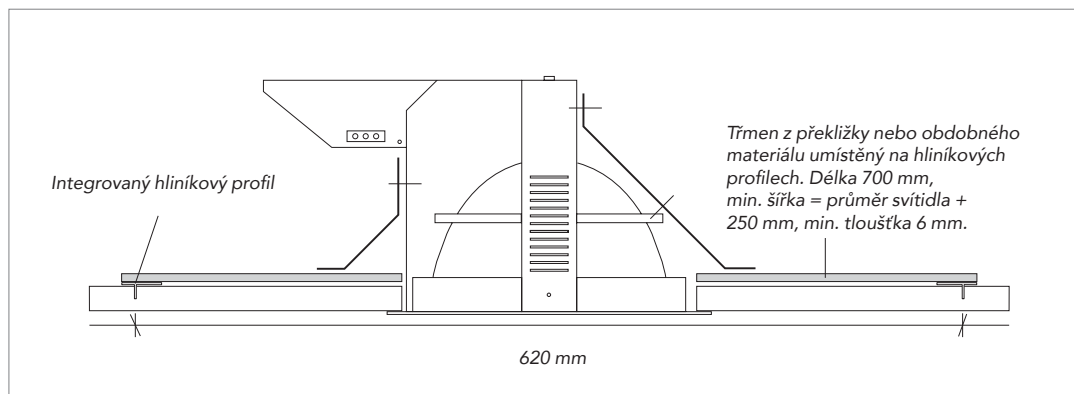
A: Svítidlo (nebo podobná instalace) integrovaná prostřednictvím třmenu

Toto řešení je vhodné pro svítidla (nebo jiné instalace) a třmeny vážící 5 kg. Vyřízněte do ostrůvku otvor a vycentrujte třmen tak, aby odpovídal velikosti a tvaru svítidla. Používáte-li nevyvážené svítidlo (viz obrázek výše), zajistěte, aby přesah odpovídal délce třmenu. Nainstalujte svítidlo do ostrůvku a třmenu.

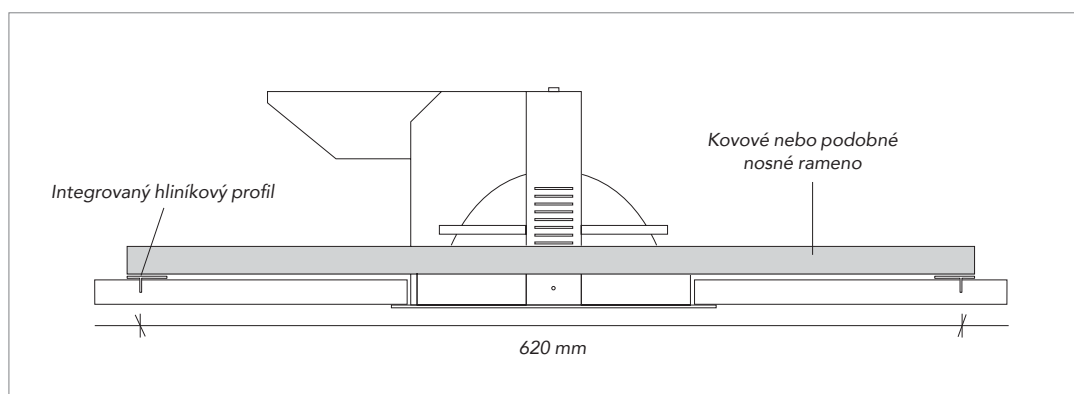
Svítidlo (nebo podobná instalace) integrovaná pomocí nosného ramene

Toto řešení je vhodné pro svítidla (nebo jiné instalace) vážící 5 kg. Svítidlo zajistěte pomocí dvou nosných ramen, která budou umístěna na integrovaných hliníkových profilech.

Vyřízněte do ostrůvku otvor tak, aby odpovídal velikosti a tvaru svítidla. Používáte-li nevyvážené svítidlo (viz obrázek výše), zajistěte, aby přesah odpovídal délce nosných ramen.

Rockfon Eclipse® Colour s ochrannou fólií: vyřezávání otvorů pro osvětlení

Vrtání otvoru proti směru hodinových ručiček. Vrtání po směru (opačná rotace) poruší ochrannou fólii.

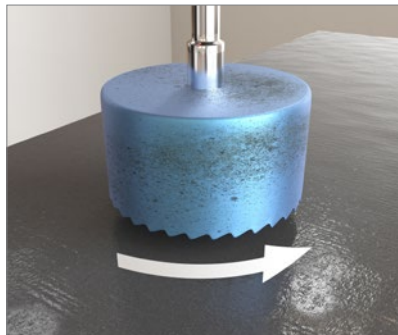

Ochranná fólie chrání choulostivý povrch desky před prachem.

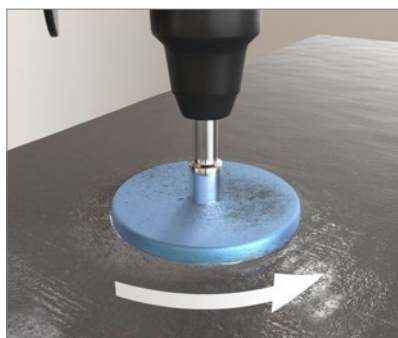

Namontujte kryt světla pomocí montážní svorky a poté do něj vložte stropní svítidlo. Během instalace ponechte ochrannou fólii nasazenou.



Otvor lze vyříznout ručně pomocí šablony a nože (řezačky papíru). Během instalace ponechte ochrannou fólii nasazenou.

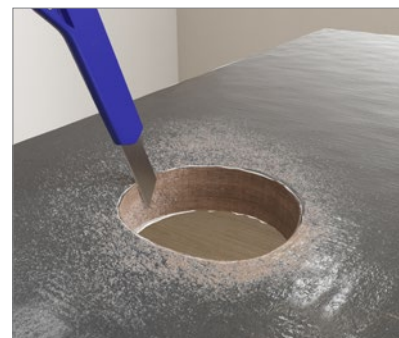
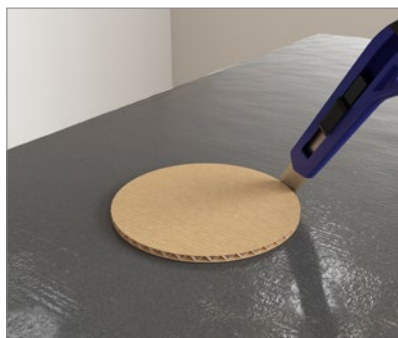

Přípravek pro opravu hran Rockfon Eclipse

Přípravek pro opravu hran je určen k odstranění poškození hran, ke kterým dojde během manipulace v místě instalace či samotné montáže stropních desek.

Tento přípravek byl vyvinut k opravě prasklin, drobných otvorů do průměru 15 mm nebo škrábanců, které se mohou objevit při neopatrné manipulaci se stropními deskami.

Struktura přípravku i jeho barva je naprosto identická s nátěrem hran, který je aplikován při výrobě stropních desek Rockfon Eclipse a Rockfon Contour. Opravené místo je tak prakticky nezjistitelné.

Přípravek se snadno aplikuje a rychle schne.



Nástroje

Rockfon vyvinul několik specifických nástrojů, které jsou k dispozici na webové stránce www.rockfon.cz



Pro další informace navštivte Knihovnu CAD na naší webové stránce

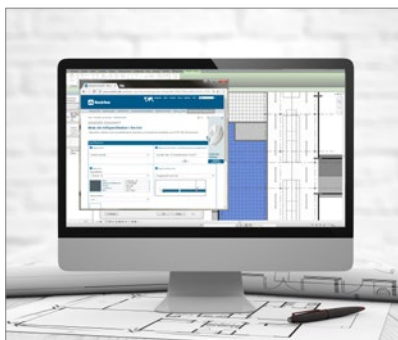

Na našem webu můžete také generovat specifikace pro naše produkty

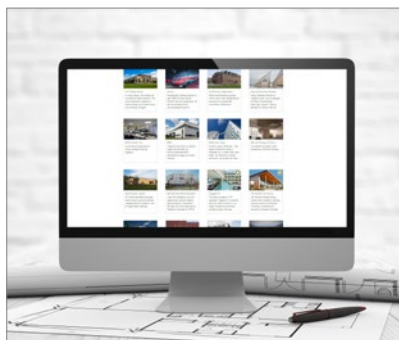

Prohlédněte si také naši bohatou knihovnu referenčních projektů

Sounds Beautiful

07.2024 | Všechny zmiňované kódy barev jsou na základě NCS - Natural Colour System® vlastnictví a využívání licence společnosti NCS Colour AB, Stockholm 2012, nebo vzorníku barev RAL. Rockfon si vyhrazuje právo technických a produkčních změn bez předchozího upozornění. Rockfon neodpovídá za tiskové chyby.

